

Herrajes para puertas de vidrio



ASSA ABLOY



Nueva gama para vidrio, lo nunca visto.



Con TESA ASSA ABLOY se acaban los problemas: ofrecemos soluciones integrales a la vanguardia tecnológica para todo tipo de puertas, también para las de vidrio.

Sistemas sencillos e independientes que aportan a cualquier edificio la flexibilidad que requiere para funcionar de una forma segura e independiente en

un entorno cada vez más cambiante.

La nueva gama para vidrio de TESA ASSA ABLOY es fruto del trabajo para desarrollar soluciones avanzadas para cualquier tipo de cerramiento y de material: una gama completa y equilibrada que marca un nuevo referente en puertas de vidrio.

Gama completa

No importa el material: TESA ASSA ABLOY dispone de toda la gama necesaria para equipar puertas fabricadas con cualquier material. Y cuando se trata de vidrio, nuestra gama se adapta a todo tipo de puertas peatonales.

Versátil

Descubra un nuevo universo de posibilidades: amaestramientos, gran variedad de manillas, cerraderos minimalistas... el vidrio no presenta dificultades a nuestra tecnología.

Solución integral

No importa la magnitud del proyecto: TESA ASSA ABLOY es la solución ideal para un equipamiento integral con soluciones de vanguardia que permiten emplear una única marca para solucionar todas las necesidades de acceso y seguridad de cualquier tipo de recinto con la garantía de un líder.

Segura

Al igual que el resto de productos, la gama TESA ASSA ABLOY para vidrio ha sido creada manteniendo todas las exigencias de seguridad.



Práctica

Pruebe con nuestra gama: no presenta ningún problema a la hora de instalarla en puertas de vidrio nuevas o de reposición, con la ventaja añadida de la fiabilidad y garantía que caracterizan a TESA ASSA ABLOY.

Resistente

Cerraduras fiables que no descuidan el más mínimo detalle. La gama de vidrio ha sido creada basándose en las últimas tendencias de diseño de interior, logrando un equilibrio perfecto entre calidad y estética.

Universal

Gracias a un único modelo para puertas batientes -sea izquierda o derecha, abriendo hacia el exterior o el interior evitando duplicar stocks.

Apertura suave

Mecanismos con eje de giro abombado para una apertura suave y sin fricciones.

Soluciones para puerta de vidrio

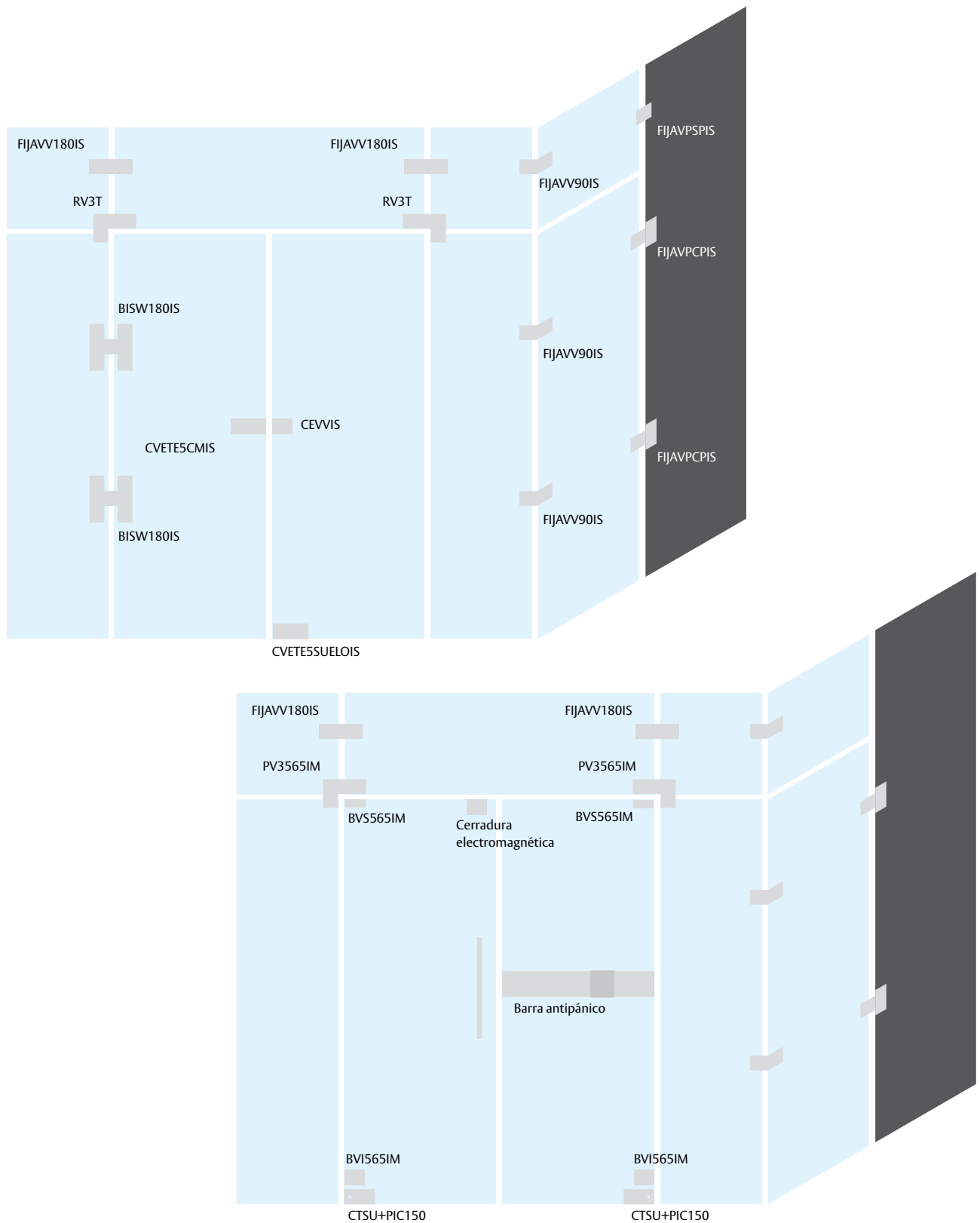

Soluciones para puerta de vidrio

Contenido

| | |
|--|-----------|
| Soluciones para puerta de vidrio | 4 |
| Cerraduras para puerta de vidrio | 6 |
| Serie Vidrio | 6 |
| Manillas | 7 |
| Tiradores | 7 |
| Cerraderos | 8 |
| Fijaciones | 9 |
| Elementos de instalación para puertas de vidrio | 10 |
| Brazos para puertas de vidrio | 11 |
| Pivotes superiores para puertas de vidrio | 12 |
| Complementos de gama | 14 |
| Cierrapuertas de suelo | 13 |
| Control de accesos para vidrio | 13 |
| Barras antipánico: Universal y TOP | 13 |
| Cerradura electromagnética | 14 |

Cerraduras para puerta de vidrio

Serie Vidrio

- » Cerraduras de acero inoxidable AISI 304.
- » Posibilidad de amaestramiento y llaves iguales.
- » Compatible con el resto de cilindros de la gama TESA ASSA ABLOY.
- » Combinable con toda la gama de manillas TESA ASSA ABLOY Inox 316.

CVECECMIS

Cerradura para puerta de vidrio de entrada con cilindro TESA ASSA ABLOY TE-5, manilla exterior y condena interior.

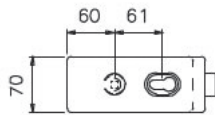

CVETE5CMIS

Cerradura para puerta de vidrio de entrada con manilla exterior + cilindro TESA ASSA ABLOY TE5.

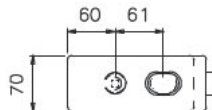

CVISCCMIS

Cerradura para puerta de vidrio de paso con manilla.

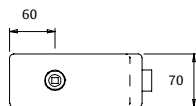

| Modelo | Función | Manilla | Cilindro | Grosor de vidrio | Acabado |
|-------------|--------------------|---------|----------|------------------|---------|
| CVECECMIS | Manilla + condena | CUBO | - | 8 - 10 mm | Inox |
| CVECECMSIS | Manilla + condena | SENA | - | 8 - 10 mm | Inox |
| CVETE5CMIS | Manilla + cilindro | CUBO | TE5 | 8 - 10 mm | Inox |
| CVETE5CMSIS | Manilla + cilindro | SENA | TE5 | 8 - 10 mm | Inox |
| CVISCCMIS | Manilla | CUBO | - | 8 - 10 mm | Inox |
| CVISCCMSIS | Manilla | SENA | - | 8 - 10 mm | Inox |

Manillas para puerta de vidrio

Manillas

- » Manillas de acero inoxidable AISI 316.
- » Posibilidad de pedir las cerraduras de vidrio con estas manillas.

Sena



Vector



Xara



Zafira



Sector



Tiradores

- » Tiradores de acero inoxidable AISI 316.
- » Para más información, consultar el capítulo de manillas.

Mare



Accesorios para puerta de vidrio

Cerraderos

CEVIS

Cerradero de acero inoxidable AISI 304.
Fijación en vidrio.

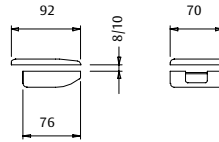

CEVPIS

Cerradero de acero inoxidable AISI 304.
Fijación en pared.

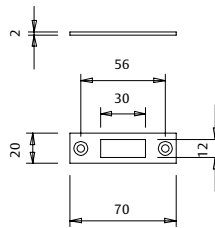

| Modelo | Fijación | Grosor de vidrio | Acabado |
|--------|----------|------------------|---------|
| CEVIS | Vidrio | 8 - 10 mm | Inox |
| CEVPIS | Pared | - | Inox |

Bisagras

BISVP180IS

Bisagra de acero inoxidable AISI 304.
Fijación en pared.

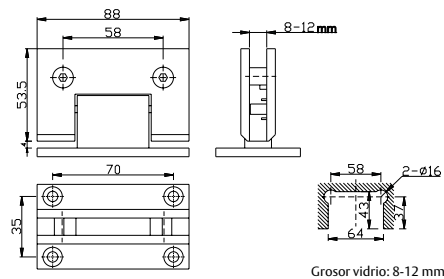

| Modelo | Fijación | Giro | Grosor de vidrio | Acabado |
|------------|----------------|------|------------------|---------|
| BISVP180IS | Pared - vidrio | 180° | 8 - 10 mm | Inox |

Accesorios para puerta de vidrio

Fijaciones

FIJAVPCPIS

Fijación de acero inoxidable AISI 304.
Fijación pared - vidrio, con pletina.

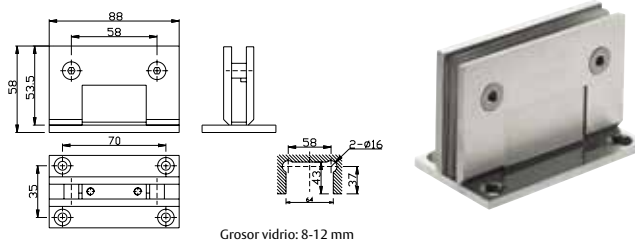

FIJAVPSPIS

Fijación de acero inoxidable AISI 304.
Fijación pared - vidrio, sin pletina.

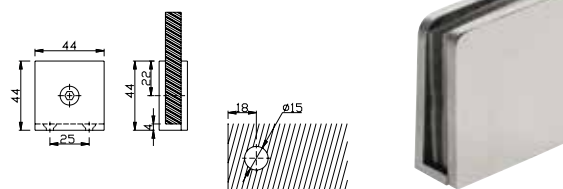

| Modelo | Fijación | Ángulo | Grosor de vidrio | Acabado |
|------------|----------------|--------|------------------|---------|
| FIJAVPCPIS | Pared - vidrio | - | 8 - 10 mm | Inox |
| FIJAVPSPIS | Pared - vidrio | - | 8 - 10 mm | Inox |



Elementos de instalación para puertas de vidrio

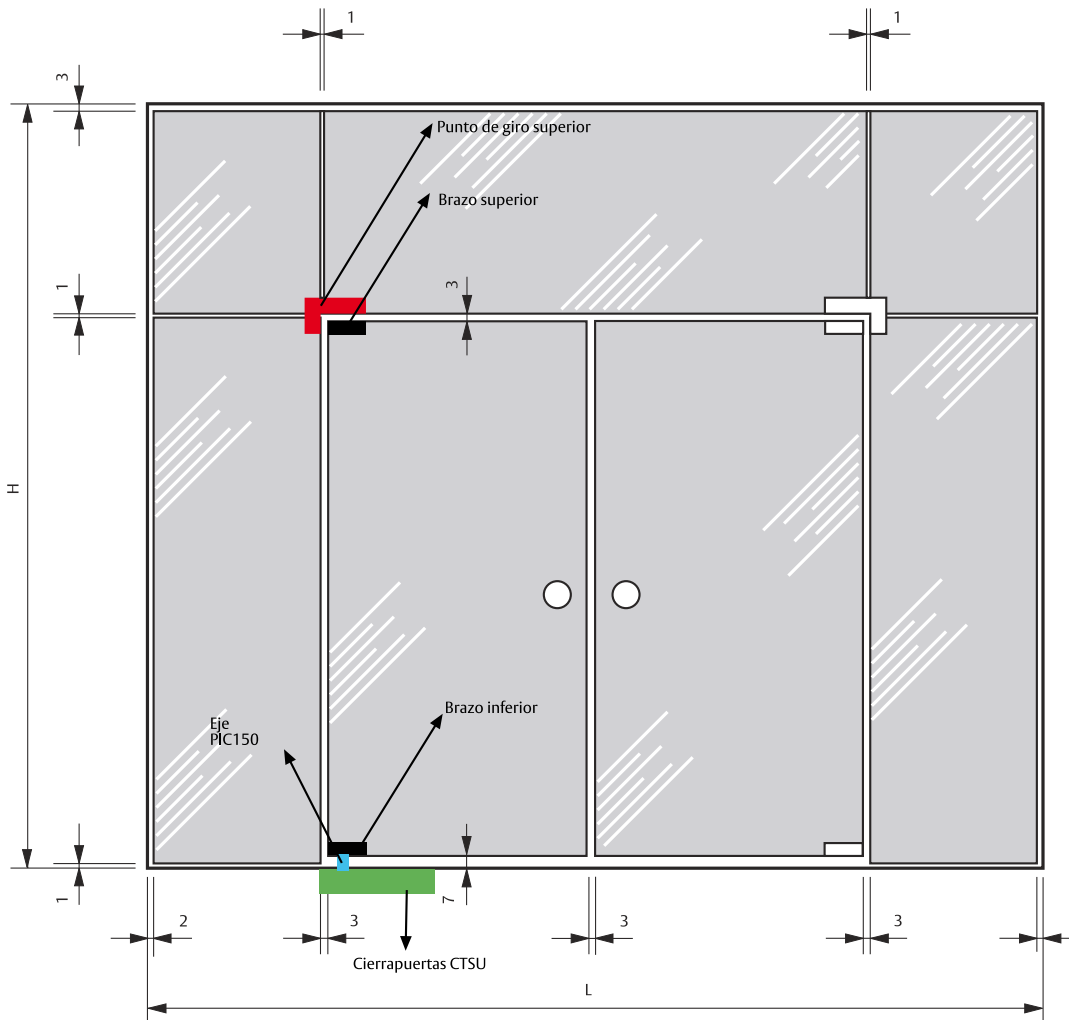

Para completar la instalación de una puerta de vidrio:

- Eje: el eje estándar es el PIC 150.
- Brazo inferior: dispone de acoplamiento para el eje PIC150. Si se desea acoplamiento para otro tipo de ejes, se fabricará bajo pedido.
- Brazo superior: dispone de acoplamiento para el punto de giro superior.
- Punto de giro superior: se instala en el marco y sirve de pivote alto para el giro de la puerta.
- Cierrapuertas CTSU o pivote de embutir al suelo PICE150

Tipos de puerta

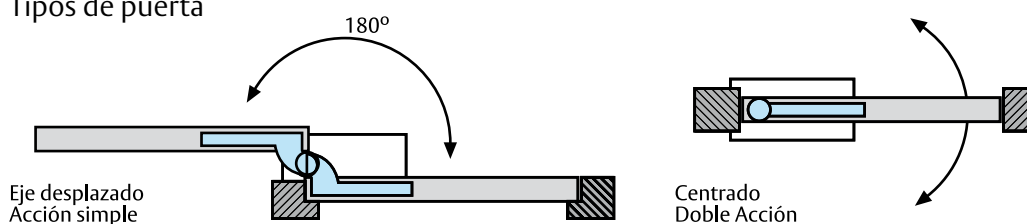

Brazos para puertas de vidrio

Brazos de eje centrado

BVI565V

- » Brazo inferior para ejes serie PIC150.
- » Eje a 55 ó 65 mm, con regulación +/- 3 mm.
- » Opcional con hembra para ejes serie PIR220.
- » Espesor de vidrio de 8 a 12 mm.
- » Peso máximo puerta 80 Kgs.
- » Acabados: AN, AO, IB, IM, LP.

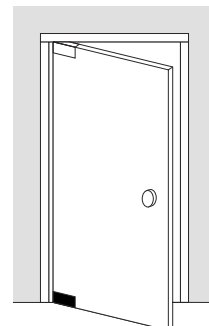
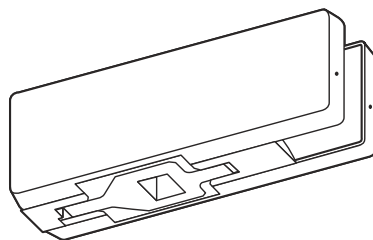

Dimensiones

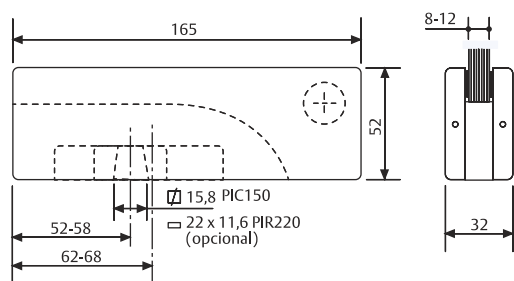

Mecanizado en Vidrio

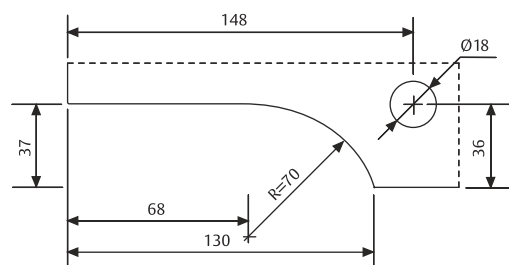

| Modelo | Acabado | Mano | Tipo | Peso puerta Kgs |
|----------|---------|------|----------|-----------------|
| BVI565 V | AN - AO | - | Inferior | 80 |
| BVI565 V | IM - IB | - | Inferior | 80 |

BVS565V

- » Brazo superior puerta vaivén.
- » Eje a 55 ó 65 mm, con regulación +/- 3 mm.
- » Acabados: AN, AO, IB, IM, LP.

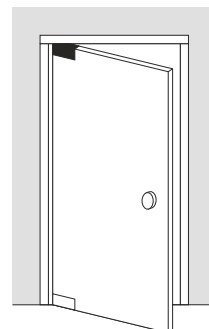
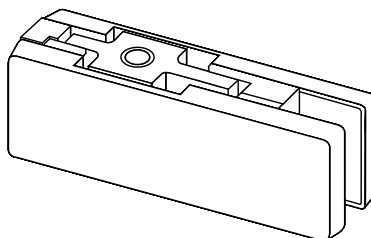

Dimensiones

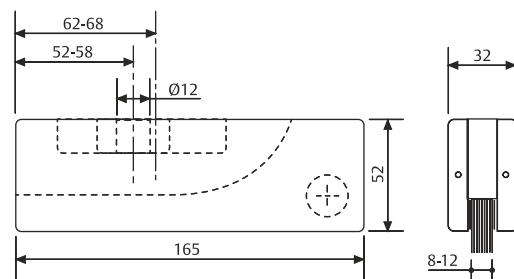

Mecanizado en Vidrio

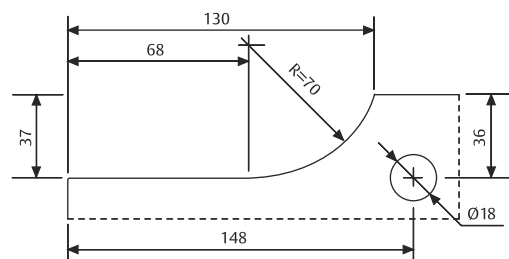

| Modelo | Acabado | Mano | Tipo | Peso puerta Kgs |
|----------|---------|------|----------|-----------------|
| BVS565 V | AN - AO | - | Superior | 80 |
| BVS565 V | IM - IB | - | Superior | 80 |

Pivotes superiores para puertas de vidrio

Brazos de eje centrado

PV1565V

- » Pivote superior tipo1.
- » Compatible con brazo superior BVS565V y BVS100V.
- » Acabados: CB

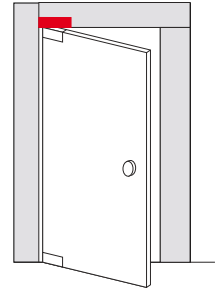
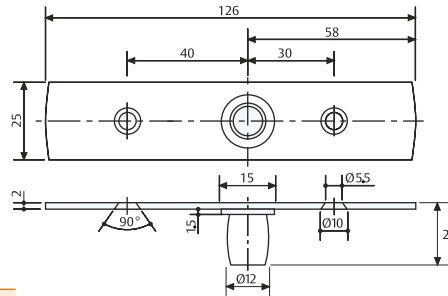

| Modelo | Acabado |
|---------|---------|
| PV1565V | CB |

PV2565V

- » Pivote superior tipo2 con eje a 55-65mm.
- » Regulación de posición de eje +/- 3mm.
- » Compatible con brazo superior: BVS565V.
- » Acabados: IB,IM.

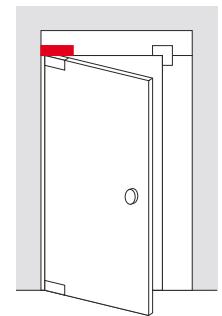
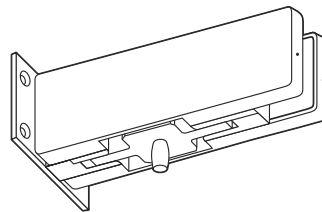

Dimensiones

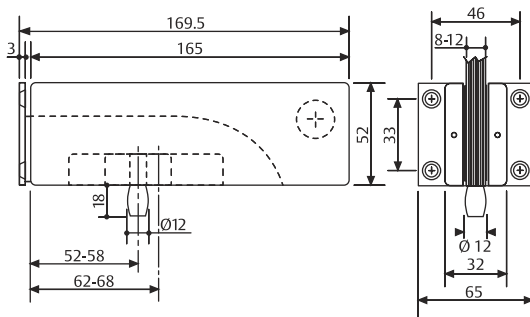

Mecanizado en Vidrio

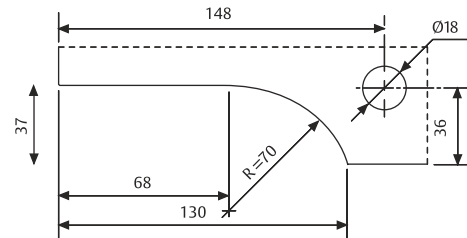

| Modelo | Acabado |
|---------|---------|
| PV2565V | IM - IB |

Pivotes superiores para puertas de vidrio

Brazos de eje centrado

PV3565V

- » Pivote superior tipo3 con eje a 55-65mm.
- » Compatible con brazo superior: BVS565V.
- » Regulación de posición de eje + 6mm.
- » Acabados: IB, IM.

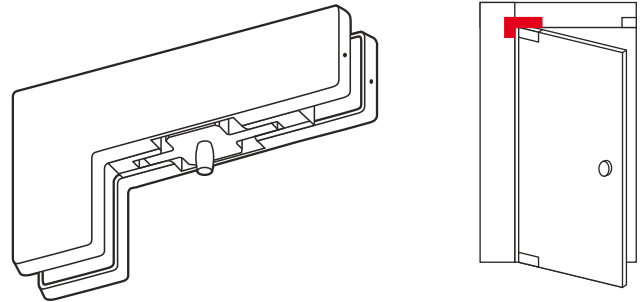

Dimensiones

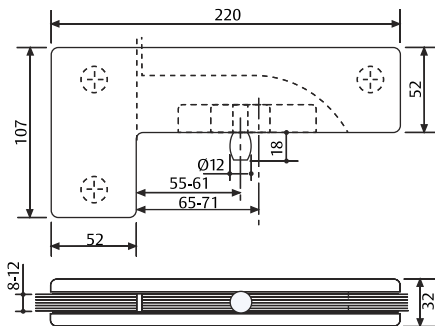

Mecanizado en Vidrio

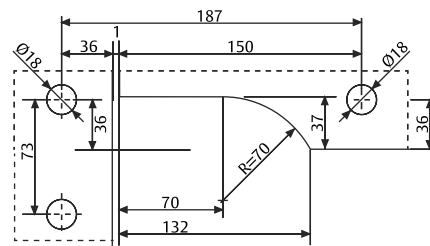

| Modelo | Acabado | Mano |
|---------|---------|------|
| PV3565V | IM - IB | - |

PV4100V

- » Pivote superior tipo4.
- » Distancia al borde de la puerta de 100mm mín.
- » Compatible con brazo superior: BVS100V.
- » Acabados: IB, IM.

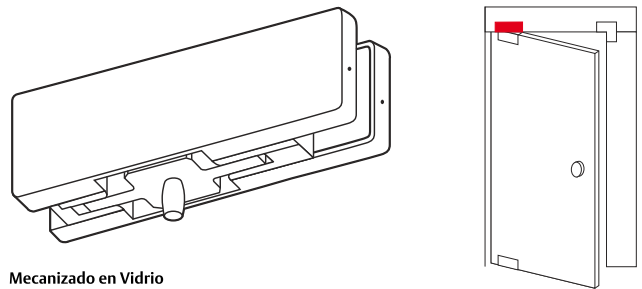

Dimensiones

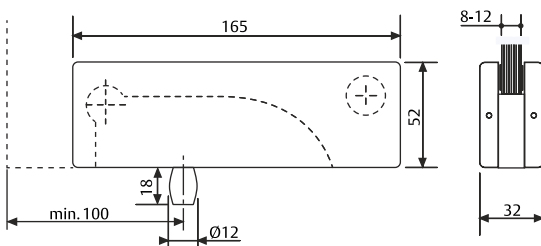

Mecanizado en Vidrio

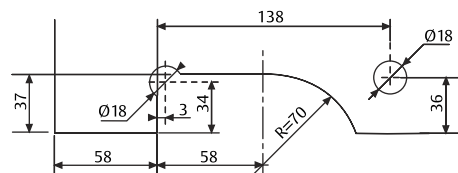

| Modelo | Acabado | Mano |
|---------|---------|------|
| PV4565V | IM - IB | - |

Complementos de gama

Cierrapuertas de suelo

- » El cierrapuertas de la serie CTSU100 de TESA ASSA ABLOY más versátil para puertas de hasta 100Kg y 1,10m de anchura.
- » Reversible y válido para puertas de acción simple y doble.
- » Se suministra sin eje.
- » Para más información, consultar capítulo "Cierrapuertas".

| Modelo | Descripción |
|-----------|-----------------------|
| CTSU100SR | Cierrapuertas sin eje |
| PIC150 | Eje cuadrado estándar |



Control de accesos para vidrio

- » Válido para espesores de puerta de vidrio entre 10 y 16 mm.
- » Las referencias para hoja simple son:

| Modelo | Descripción |
|------------|--|
| STHVIDL1DI | Escudo vidrio para cerradura 2UB4A derecha |
| STHVIDL1II | Escudo vidrio para cerradura 2UB4A izquierda |

Cuando hablamos de doble hoja debemos incluir el cerradero. Por lo tanto y siguiendo la regla de izquierdas con izquierdas y derechas con derechas, las referencias son:

| Modelo | Descripción |
|------------|--|
| STHVIDCODI | Escudo de vidrio para cerradero. Mano derecha. |
| STHVIDCOII | Escudo de vidrio para cerradero. Mano izquierda. |



Barras antipánico: Universal y TOP

- » Soporte para puerta de vidrio de 10 a 16 mm de espesor.
- » Para más información, consultar capítulo "Vías de escape".
- » Referencias de los adaptadores para barras Universal de 1, 2 y 3 puntos:

| Modelo | Descripción |
|-----------|--|
| 19K1CRIAI | Barra 1 punto, modelo 1910 |
| 19K5CRIAI | Barras 2 y 3 puntos, modelos 1930 y 1950 |

- » Referencias de los adaptadores para barras TOP de 1, 2 y 3 puntos:

| Modelo | Descripción |
|------------|----------------------------|
| TOPK1CRIAI | Barra 1 punto, TOP15 |
| TOPK5CRIAI | Barras 2 y 3 puntos, TOP35 |



Complementos de gama

Cerradura electromagnética

- » Cerradura electromagnética de sobreponer con accesorios para puerta de vidrio.
- » Válido para Todos los espesores de puertas.
- » Para más información, consultar capítulo "Cerraduras electromecánicas".



| Modelo | Descripción |
|-----------|----------------------------------|
| SCGG054SS | Cerradura CEM sobreponer 545 Kg. |
| SCGGDB00S | Soporte para cerradero |
| SCGAKG00S | Kit para la cerradura |



ASSA ABLOY

Talleres de Escoriaza, S.A.U.
Barrio Ventas, 35 • E-20305 Irun • SPAIN
Tel.: +34 943 669 100 • Fax: +34 943 622 189
www.tesa.es

ASSA ABLOY is the global leader in door opening solutions,
dedicated to satisfying end-user needs for security, safety and convenience