

Equipamiento para puertas cortafuego

TESA

ASSA ABLOY

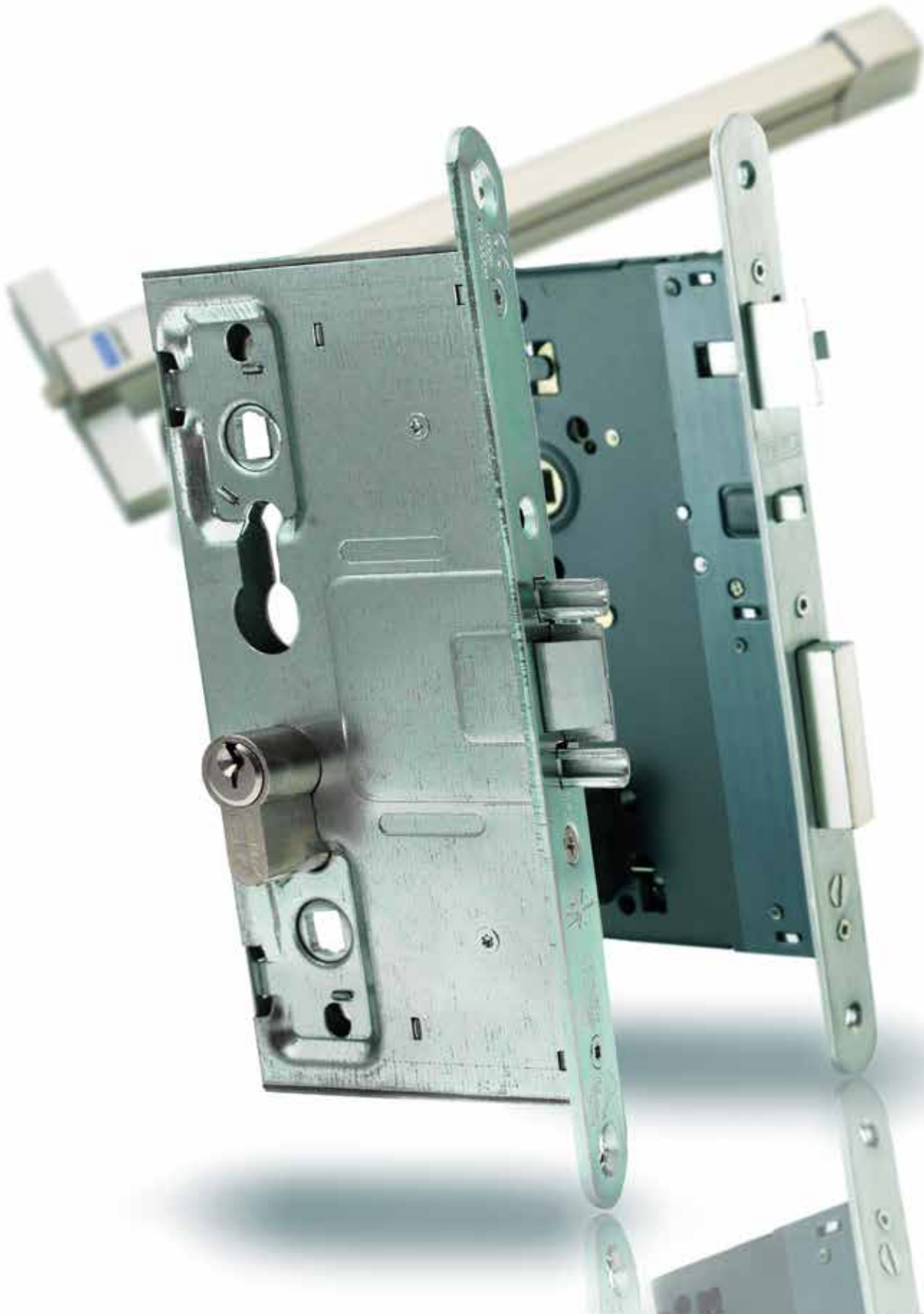

La seguridad de personas y bienes, nuestro principal objetivo



Hay algo más grave que padecer una situación de emergencia: no estar preparado para afrontarla. Las cerraduras cortafuego de TESA están fabricadas para ofrecer la máxima resistencia en caso de incendio y constituyen una defensa eficaz

ante el fuego: equipar puertas RF que impiden la transmisión de humos y gases, no dejan pasar las llamas ni el calor, evitan inflamaciones en la cara no expuesta al fuego.... Como ve, TESA piensa en su seguridad incluso en las peores situaciones.

Ante el fuego, ningún elemento puede fallar

Cuando hablamos de herraje cortafuego nos estamos refiriendo al conjunto de elementos que intervienen en los ensayos de resistencia al fuego de puertas, como cerraduras, pernios, cierrapuertas, manillas, barras antipánico, etc. Su finalidad es mantener la puerta cerrada para impedir la transmisión de humos y gases, no dejar pasar las llamas ni el calor para evitar inflamaciones en la cara no expuesta al fuego.



Amplitud de gama

Una buena razón para elegir TESA. Desde productos técnicos a precio competitivo hasta soluciones electromecánicas acordes con las últimas tendencias de diseño.

Integración total

Los herrajes cortafuego ofrecen una total integración con la gama de cilindros, barras antipánico, manillas, etc. de TESA



Normativa comunitaria

TESA ha decidido potenciar la fiabilidad de sus productos, y para eso ha certificado muchos de ellos mediante el marcado CE; garantizando, de este modo, las más altas prestaciones para sus productos.

La norma UNE-EN 12209, actualizada en el 2004, referida a los "Herrajes para edificación Cerraduras y Pestillos", es de aplicación a cerraduras mecánicas y sus correspondientes cerraderos que son montados en puertas, ventanas y puertas de entrada.

La norma establece ensayos y requisitos para:

- Durabilidad
- Resistencia
- Seguridad

Garantías TESA

Toda nuestra gama está avalada desde el nacimiento de la compañía en el año 1941 por su compromiso con la calidad integral. Compromiso que ha ido demostrando al obtener en 1994 la certificación de calidad ISO 9001, y en 1999 la certificación en gestión medioambiental ISO 14001, siendo la pionera en su sector en Europa.



Cerraduras cortafuego



Puertas de madera							Puertas metálicas	
Antipánico			No antipánico				Antipánico	No antipánico
Alta seguridad	Entrada	Paso	Alta seguridad	Entrada	Paso			
2030A		*						
2030E					*			
2039F					*			
2035F						*		
TLPN				*				
TLBA	*							
CF50								*
CF60							*	

Indice visual

Contenido

Cerraduras cortafuego	6
Serie 2030	6
Serie CF50	7
Serie CF60	7
Contracerradura CF32	8
Contracerradura 2032F	9
Serie 2UB0F	11
Manilla institucional	12
Serie Sena	13
Serie Monobloc	14
Cerraduras multipunto de seguridad	
TLPN y TLBA	16
Cuadrillos y adaptadores	17
Serie Universal, Serie Quick	18
Bisagras para puertas cortafuego	19
Bisagra de acero inoxidable	19



Serie 2030F



Serie CF



Serie TLP / TLB



Serie antipánico



Bisagras



Manillas

Cerraduras cortafuego

Serie 2030

- » Picaporte de acero sinterizado: soporta temperaturas superiores a los 900°.
- » Nueca de 8x8 mm.
- » Entre ejes de 85 mm.
- » Incorporan la función antipánico -siempre paso libre desde el interior- (excepto en el modelo 4030E). En el caso de nueca pasante, en el exterior se instala un protector de nueca que impide el accionamiento de la manilla. En el caso de nueca doble, la cerradura es reversible.

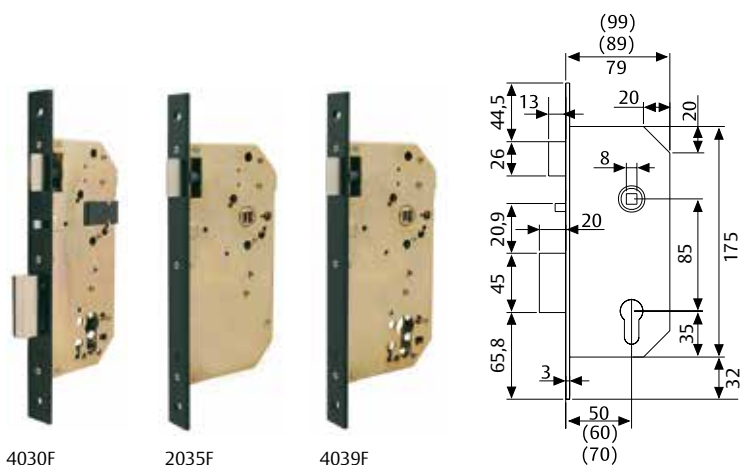

Modelo	Nueca	Entrada	Disp. seguridad	Acabado	Accionamiento exterior	Accionamiento interior	Aplicación
2030F60	Pasante	50 / 60 / 70	Si	NE / AI / HL	Tirador + llave	Manilla	Puertas de entrada
2030F6	Doble/Reversible	50 / 60 / 70	No	NE / AI / HL	Manilla / tirador + llave	Manilla + llave	Puertas de entrada
2035F60	Pasante	50 / 60	No	NE / AI	Manilla	Manilla	Puertas de paso
4039F60	Pasante	50 / 60	No	NE / AI	Llave	Manilla	Portal, garaje
4030T6(D-I)	Doble	60	No	NE / AI / HL	Manilla / tirador + llave	Barra antipánico	Salida emergencia
2035TR6(D-I)*	Doble	60	No	NE / AI	Manilla / tirador	Barra antipánico	Salida emergencia
4039TR6(D-I)*	Doble	60	No	NE / AI	Manilla / tirador + llave	Barra antipánico	Portal, garaje
4030S6	Doble/Reversible	50 / 60 / 70	No	NE / AI	Manilla / tirador + llave	Manilla + llave	Puertas de entrada
4030E6S	Pasante		Si	NE / AI	Manilla / tirador + llave	Manilla + llave	Puertas de entrada

2030F: antipánico con dispositivo de seguridad (DS) anti-tarjeta

Nueca	Modelo	Entrada	Mano	Acabado
Nueca pasante	2035F	50 / 5R	-	NE
	2035F	50 / 5R	-	AI
	2035F	60 / 6R	-	NE
	2035F	60 / 6R	-	AI
Nueca pasante	2035F	60 / 6R	-	HL
	2039F	50 / 5R	-	NE
	2039F	50 / 5R	-	AI
	2039F	60 / 6R	-	AI
Nueca pasante	2030F	50 / 5R	-	NE
	2030F	50 / 5R	-	AI
	2030F	5R	-	HL
	2030F	60 / 6R	-	NE
	2030F	60 / 6R	-	AI

2030E: no antipánico con dispositivo de seguridad (DS) anti-tarjeta

Nueca	Modelo	Acabado	Fronte redondeado
Nueca pasante (sin mano)	4030E6SNE	Negro	-
	4030E6SAI	Inox	-
	4030E6SNR	Negro	Si
	4030E6SRI	Inox	Si
	4030E6SHR	Hierro latonado	Si

2030FR: antipánico con dispositivo de seguridad (DS) anti-tarjeta, Reversible.

Nueca	Modelo	Entrada	Mano	Acabado
Doble nueca	2030FRS	50 / 5R	Reversible	NE
	2030FRS	50 / 5R	Reversible	AI
	2030FRS	50 / 5R	Reversible	HL
	2030FRS	60 / 6R	Reversible	NE
	2030FRS	60 / 6R	Reversible	AI
	2030FRS	60 / 6R	Reversible	HL

Remarcados: servicio "Express 5".

No remarcados: servicio máximo 15 días laborales.

Cerraduras cortafuego

Modelo	Nueca	F. antipánico	Accionamiento exterior	Accionamiento interior	Funcionamiento	Aplicación
CF50ASR9	Doble	Si	Manilla / tirador + llave	Manilla + llave	La llave retira palanca y picaporte	Puertas de entrada
CF50NG	Pasante	No	Tirador / manilla + llave	Manilla + llave	La llave retira palanca y picaporte	Puertas de entrada
CF60RSR9	Doble	Si	Manilla / tirador + llave	Manilla + llave	La llave condensa la manilla exterior	Puertas de entrada
CF6TRSR9 *	Doble	Si	Manilla / tirador + llave	Barra antipánico	La llave condensa la manilla exterior	Salida emergencia
CF6900R9	Pasante	Si	Tirador + llave + llave	Manilla	Apertura desde el exterior con llave	Portal, garaje, etc
CF6500R9Z	Pasante	Si	Manilla	Manilla	Paso libre por ambos lados	Puertas de paso

* Incluye cerradero

Serie CF50

- » Cerradura APTA para su uso en puertas cortafuego.
- » Picaporte de acero: soporta temperaturas superiores a los 900°.
- » Nueca pasante 9x9mm.
- » Distancia entre ejes de 72 mm.
- » Entrada de 65 mm.
- » Reversible.
- » Acabado del frente zincado (Z) o inoxidable (I).
- » Durabilidad: 200.000 ciclos @ 120N sobrecarga sobre el picaporte.
- » Seguridad adicional:
 - 1) Cuando la cerradura está condenada proyecta las palancas y el picaporte queda bloqueado impidiendo su retirada.
 - 2) Cuando la cerradura está condenada el picaporte incorpora un sistema antitarjeta.



CERTIFICADO SEGÚN
**UNE-EN
12209:2004**

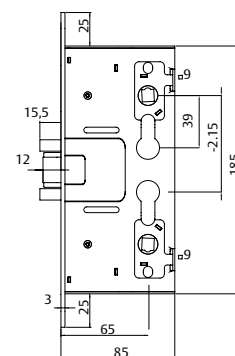

Referencia	Función	Embalaje
CF50NGTR9Z/ICE	No antipánico	1 / 25
CF50ENGTR9Z/ICE	No antipánico	1 / 1
CF50ASR9Z/ICE *	Antipánico	1 / 25

* Nueca partida

Serie CF60

- » Cerradura CF60 sin cilindro, antipánico en todos los modelos
- » Certificada según norma UNE-EN 12209:2004
- » Certificada según norma UNE-EN 1125:2009
- » Picaporte de acero APTO para su uso en puertas cortafuego
- » Guía antifricción picaporte-frente
- » Nueca de 9x9mm
- » Entrada 65mm
- » Distancia entre ejes de 72mm
- » Reversible
- » Acabado del frente: acero zincado (Z) o acero inoxidable (I)

CERTIFICADO SEGÚN
**UNE-EN
12209:2004
1125:2009**

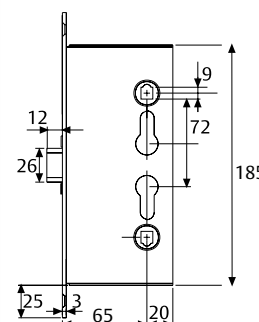

Referencia	Función	Embalaje
CF60RSR9(Z/I)CEROB	Condensa - picaporte	1 / 25
CF6TRSR9(Z/I)CEROB	Condensa - picaporte *	1 / 1 y 1 / 20
CF6ERSR9(Z/I)CEROB	Condensa - picaporte	1 / 1 y 1 / 20
CF6IRS9ICEROB	Apertura hacia el interior	1 / 25
CF6500R9(Z/I)CEROB	Puerta de paso**	1 / 25
CF6900R9(Z/I)CEROB	Accionamiento ext con llave ***	1 / 25

* Incluye cerradero

** No admite bombillo

*** No admite manilla exterior

Cerraduras cortafuego

Contracerradura CF32

Características:

- » Contracerradura para puertas de doble hoja, que se instala en la hoja pasiva.
- » Se puede montar junto a cerraduras CF60 & CF50 en hoja activa. La cerradura CF50 no es válida para dispositivos antipánico.
- » Solución certificada según norma EN-1125: 2008 (al montar con CF60 en la hoja activa).
- » Apta para Puertas Cortafuego.
- » 72 mm entre ejes.
- » Entrada 65mm.
- » Accionamiento manual o con el mecanismo antipánico.
- » Al accionar mecanismo, el empujador picaporte expulsa picaporte del alojamiento del frente, produciéndose la apertura de la puerta.
- » Conjunto formado por cuerpo central de cerradura, dos fallebas verticales con sus respectivos bulones y un disparador para el punto alto.

CERTIFICADO SEGÚN
**UNE-EN
1125:2009**

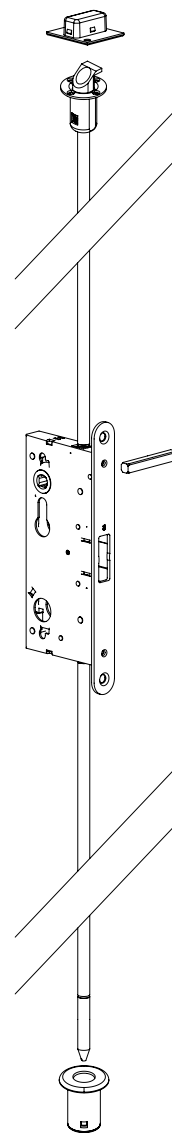
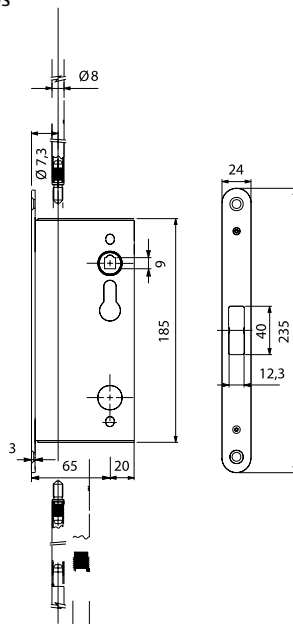

Referencia	Función	Embalaje
RETCF32R	Elemento retenedor de falleba	1 / 25
CF322EN1SR9Z/ICE	Contracerradura	1 / 1 y 1 / 20
BARVECF32CE	Fallebas	1 / 25

Cerraduras cortafuego

Contracerradura 2032F

Características:

- » Contracerradura para puertas de doble hoja, que se instala en la hoja pasiva.
- » Montar junto a cerraduras 2035T, 2037F y 2039T en hoja activa.
- » Solución certificada según norma EN-1125: 2008.
- » Apta para Puertas Cortafuego. EN 1634-1:2014.
- » 85 mm entre ejes.
- » Entrada 60mm.
- » Frente reversible redondeado $\frac{1}{2}$, acero inoxidable.
- » Accionamiento manual o con el mecanismo antipánico.
- » Al accionar mecanismo, el empujador picaporte expulsa picaporte del alojamiento del frente, produciéndose la apertura de la puerta.
- » Conjunto formado por cuerpo central de cerradura, dos barras verticales y un punto alto y bajo

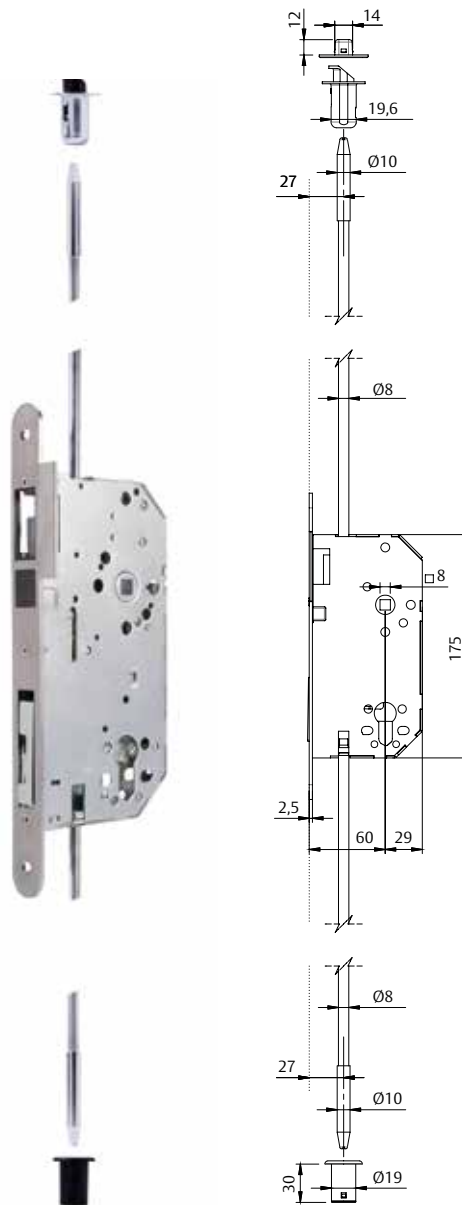
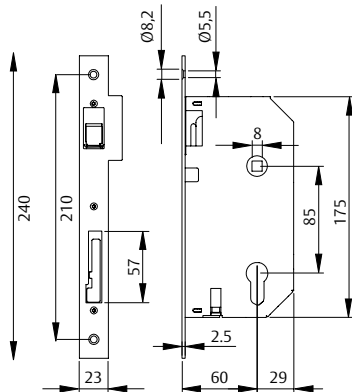

Referencia	Función	Embalaje
2032F6RAI	Cerradura central	
BARVE2032FCE	Barras verticales, para punto alto y bajo	
RETCF32	Disparador punto alto	



Cerraduras cortafuego

Serie CF60 con solenoide

Características mecánicas

- » Cerradura CF60 sin cilindro, antipánico en todos los modelos
- » Certificada según norma UNE-EN 12209:2004
- » Certificada según norma UNE-EN 1125:2009
- » Picaporte de acero APTO para su uso en puertas cortafuego
- » Guía antifricción picaporte-frente
- » Nueca de 9x9mm
- » Entrada 65mm
- » Distancia entre ejes de 72mm
- » Reversible
- » Acabado del frente: acero zincado (Z) o acero inoxidable (I)

Características eléctricas

- » Voltaje: 12Vdc / 24Vdc
- » Corriente arranque: 550mA (12Vdc) / 270mA (24Vdc)
- » Corriente en parada: 240mA (12Vdc) / 110mA (24Vdc)

Modelo	Función interior	Acabado
CF6SNPTRSR9ICER	No Antipánico	Inoxidable
CF6SNPTRSR9ZCER	No Antipánico	Zincado
CF6STRSR9ICEROB	Antipánico	Inoxidable
CF6STRSR9ZCEROB	Antipánico	Zincado
CF6SIRSR9ICEROB	Antipánico (Apertura interior)	Inoxidable



CERTIFICADO SEGÚN
UNE-EN
12209:2004
1125:2009



CF60 con función antipánico

Funcionamiento

- » Condenando el bombillo bloqueamos la nueca exterior, con lo que la puerta no se abre. En cualquier caso, al ser cerradura antipánico la puerta siempre puede abrirse desde el interior, sea cual sea el estado de la condena del cilindro.
- » Mediante una señal eléctrica a distancia, el solenoide desembraga permitiendo que la puerta pueda abrirse desde el exterior.
- » Cuando dicha señal remite, la cerradura vuelve a quedarse bloqueada desde el exterior.
- » Versión "Apertura interior" (CF6SIRSR9ICEROB) - sólo con frente INOX.

Certificación

- » Marcado CE, según UNE-EN12209 & UNE-EN1125

CF60 sin función antipánico

Funcionamiento

- » Condenando el bombillo bloqueamos la nueca, con lo que la puerta no se abre ni desde el lado interior ni desde el lado exterior.
- » Mediante una señal eléctrica a distancia, el solenoide desembraga permitiendo que la puerta pueda abrirse tanto desde el exterior como desde el interior.
- » Cuando dicha señal remite, la cerradura vuelve a quedarse bloqueada.

Certificación

- » Marcado CE, según UNE-EN12209

Dimensiones generales

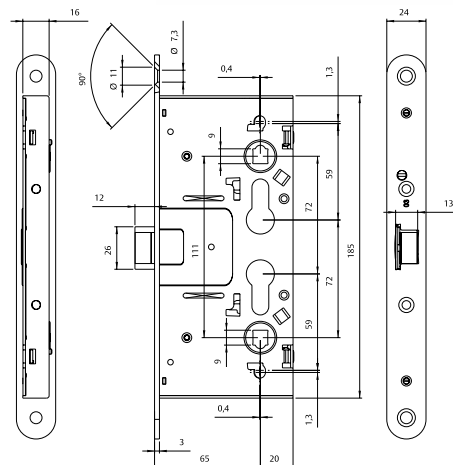

Consumo

Tensión operativa
12-24 VDC (-10%/+15%)
Consumo
máx. 550 mA (12 VDC)
parada 240 mA (12 VDC)
máx. 270 mA (24 VDC)
parada 110 mA (24 VDC)

Instalación

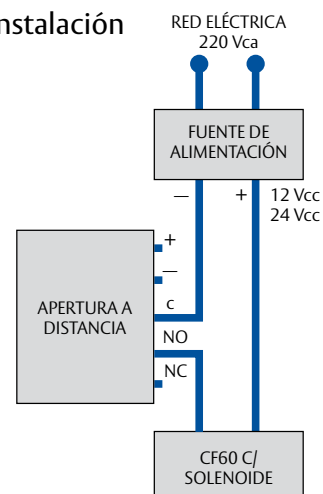

Cerraduras cortafuego

Serie 2UB0F

Características generales

- » Cerradura de embutir para puertas de madera.
- » Cumple la norma UNE-EN 12209. Certificado CE.
- » Picaporte silencioso reversible de acero sinterizado. Saliente del picaporte: 17mm (extra-seguridad).
- » Distancia entre ejes: 85mm.
- » Entradas de 60/70mm.
- » Por defecto incluyen función antipánico siempre paso libre desde el interior, como la nueca es pasante, en el exterior se instala un protector de nueca que impide el accionamiento de la manilla.
- » Nueca de acero de 8mm. Nueca de condena de 6mm.
- » Opcional redondeado 1/2.
- » Caja cerrada: impide la entrada de viruta al instalarla.
- » Cilindro de perfil europeo TE-5 con 3 llaves de acero niquelado. Acabado LP, HL: cilindro acabado latón. Acabado HN, AI, NE: cilindro acabado níquel.
- » Embalaje en cajas de 1/20 uds.

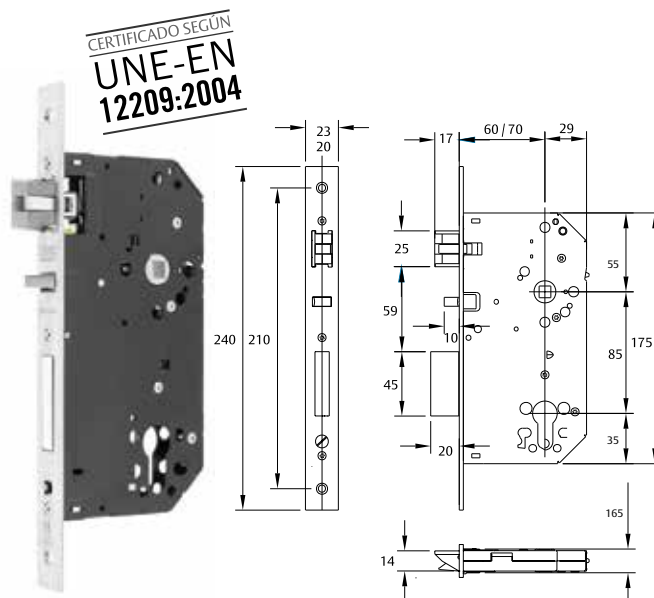

Ejemplo referencia antipánico:

	2	U	B	0	F	A	6	D	R	I
Fuego										
Antipánico										
Entrada										
Mano										
Redondeado 1/2										
Acabado										

Ejemplo referencia no antipánico:

	2	U	B	0	F	E	6	0	R	I
Fuego										
No antipánico										
Entrada										
Mano										
Redondeado 1/2										
Acabado										

2UB0F	Modelo	Entrada A	Acabado	Embalaje
	2UB0FA / FE	60 / 70	AI	1 / 20
	2UB0FA / FE	60 / 70	LP	1 / 20

2UB1F	Modelo	Entrada A	Acabado	Embalaje
	2UB1F	60 / 70	AI	1 / 20
	2UB1F	60 / 70	LP	1 / 20

2UB4F	Modelo	Entrada A	Acabado	Embalaje
	2UB4FA / FE	60 / 70	AI	1 / 20
	2UB4FA / FE	60 / 70	LP	1 / 20

2UB5F	Modelo	Entrada A	Acabado	Embalaje
	2UB5F	60 / 70	AI	1 / 20
	2UB5F	60 / 70	LP	1 / 20

2UB6	Modelo	Entrada A	Acabado	Embalaje
	2UB6	60/70	AI	1 / 20
	2UB6	60/70	LP	1 / 20
	2UB6	60/70	AI	1 / 20
	2UB6	60/70	LP	1 / 20

2UB7F	Modelo	Entrada A	Acabado	Embalaje
	2UB7F	60/70	AI	1 / 20
	2UB7F	60/70	LP	1 / 20

2UB9F	Modelo	Entrada A	Acabado	Embalaje
	2UB9F	60/70	AI	1 / 20
	2UB9F	60/70	LP	1 / 20

Los precios de cerraduras sin cilindro que no vayan acompañadas del correspondiente cilindro suelto, estarán sujetos a un recargo del 25%



















Manilla institucional

Serie cortafuego

Manillas

Las puertas parallamas y cortafuego mantienen la estanqueidad de la habitación en la que se ha producido un incendio, evitando que las llamas puedan propagarse al resto de las habitaciones del edificio. En esta labor, el herraje (cerradura, manilla, pomo, cierrapuertas, ...) cumple un papel muy importante, asegurando que la puerta se mantenga totalmente cerrada y se evite el paso de calor y gases inflamables.

En este capítulo se incluyen manillas de acero inoxidable y manillas con base acero (blancas BL y negras NE) -Serie SENA- y manillas con alma de acero recubiertas en polipropileno -Serie MONOBLOC-.

													
			CF50/CF60	2030	CF50/CF60*	2030*	Pomo fijo*	Pomo giratorio*					
Sistema de fijación		Estoques flotantes	Tirafondos	Estoques fijos	Estoques fijos Estoques flotantes	Estoques fijos		Roscachapa	Roscachapa	Estoques flotantes	Estoques flotantes	Estoques flotantes	
	E0010EX	ME5L900	MS5L800	MSCF800	MSMF800			TTL800	TGL800	MS5800 (2030) MS5C8CF (CF50/CF60)	MSTT800	MSTT80V	
	E0031EX		MS0L885				MSTF885			MS0C885			
	E0061EX	ME0L972		MSMF872		MSTF872 METF972				MS0C872			

Dependiendo de si se trata de una puerta de entrada, de paso o una salida de emergencia, y en función de las medidas de la cerradura (distancia entre ejes de 85 mm o 72 mm), elegiremos el modelo de manilla o conjunto de doble manilla más adecuado.

* Acabado Inox - Pomo plano
Acabado NE - Pomo bola

Manilla institucional

Serie cortafuego

Serie Sena

Las puertas para llamas y cortafuego mantienen la estanqueidad de la habitación en la que se ha producido un incendio, evitando que las llamas puedan propagarse al resto de las habitaciones del edificio. En esta labor, el herraje (cerradura, manilla, pomo, cierrapuertas, ...) cumple un papel muy importante, asegurando que la puerta se mantenga totalmente cerrada y se evite el paso de calor y gases inflamables.

En este capítulo se incluyen manillas de acero inoxidable y manillas con base acero (negras NE).

La serie Sena ha sido certificada por la entidad L.G.A.I. y según la norma UNE -EN 1634-1:2000 como manilla cortafuego (resistencia mínima de 120 minutos a pruebas de fuego con la puerta correspondiente).

Cuadrillos cortafuego

de acero zincado, capaces de aguantar altas temperaturas.

Casquillos reductores

de acero de 9 a 8 mm, 8 a 7 mm y 8 a 6 mm para cerraduras cortafuego.

Fijación de la manilla

La fijación se realiza, según los modelos, mediante estoques fijos en la placa interior, estoques flotantes o tirafondos directamente a la hoja de la puerta, atravesando la cerradura CF.



En este último caso, pueden solicitarse estoques flotantes que atravesarán la puerta desde el lado exterior al interior, dando mayor resistencia a la instalación. Los tornillos de fijación de la manilla a la puerta no están a la vista, evitando en edificios públicos la sustracción de las manillas.

Acabados

- » Inox AISI 316L
- » Negro Ral 9005

Modelo	Mano	Para 2030F	Para CF50-60	Modelo	Mano	Para 2030F	Para CF50-60
	-	MSOF885NE	MSOF872NE		-		MSMF872NE MSMF872IS16
	-	MSSF800NE	MSSF800NE		-	MSMF800NE	MSMF800IS16
	-	MSOF885IS16	MSOF872IS16		-		MSCF800NE MSCF800IS16
	-				Manilla + tirador*	MSTF885NE	
	-				Manilla + tirador	MSTF885IS16	
	-				Tirador + tirador	MTFEL885IS16	(condena)
	-				Tirador + tirador	MTFOL885IS16**	
	-	MSMF885NE			Manilla + tirador*		MSTF872NE
	-	MSMF885IS16					MSTF872IS16
	-				Tirador + tirador		TTFOL885IS16

* Pomo bola en NE ** Sin estoques



Manilla institucional

Serie cortafuego

Serie Monobloc

La Serie MONOBLOC está certificada de acuerdo a la norma DIN 18273 para puertas cortafuego y parallamas.

Manilla

Especialmente destinadas a puertas sometidas a esfuerzos importantes (hospitales, colegios, edificios públicos).

La placa interior está fijada a la manilla recubierta en polipropileno negro.

Las fundas del mismo material se fijan al escudo interior mediante clips.

Los modelos con unión de la manilla al cuadradillo mediante tornillo prisionero están certificados de acuerdo a UNE EN 1634-1/2000, resistiendo 150 Kg a esfuerzos de tracción y 200.000 accionamientos.

Especialmente concebidas para cerraduras de dimensiones DIN (72 mm entre ejes). Cuadradillo de 9 x 120 mm.

Fijación de la manilla

Oculta mediante estoques flotantes moleteados que atraviesan la hoja de la puerta desde el exterior.



Acabados Serie MONOBLOC



La manilla de alma de acero está recubierta con polipropileno negro mate, que confiere rigidez y dureza, alta resistencia frente a disolventes, ausencia de carga electrostática, estabilidad respecto a la luz y a diferencias de temperatura.



Modelo	Referencia	Acabado	Modelo	Referencia	Acabado
	ME5L900 (Juego de manillas de paso)	NM		METFP72 (Media manilla de paso y medio pomo con bocallave a 72mm)	NM
	ME0L972	NM		MPTF900 (Medio pomo de paso)	NM
	BME0L972 (Incluye accesorio para tensor eje bisagra)	NM			
	METF900 (Media manilla y medio pomo de paso)	NM		MPTF972 (Medio pomo con bocallave a 72mm)	NM
	METF972NM (Media manilla y medio pomo con bocallave a 72mm)	NM			



Manilla institucional



Serie cortafuego

Serie Monobloc

Modelo	Referencia	Acabado	Modelo	Referencia	Acabado
	PCM0L000 (Media funda ciega)	NM		ECM0L072 (Med. escudo solo Bb72 acero zincado.HZ)	NM

Modelo	Referencia	Acabado	Modelo	Referencia	Acabado
	PCM5L900 (Media funda paso)	NM		ECM5L900 (Medio. escudo paso acero zincado.HZ)	NMN

Modelo	Referencia	Acabado	Referencia	Acabado	
	PCM0L072 (Media funda solo bombillo a 72)	NM		ACESTMONOBM5 (Dos estoques M5 gama monoblock)	NM

Modelo	Referencia	Acabado	Referencia	Acabado	
	PCM0L972 (Media funda bombillo a 72)	NM		ACCTENSOR BISCF (1000 tensores + tope muelle bisagras CF)	NM

Modelo	Referencia	Acabado
	ECM0L000 (Medio escudo ciego acero zincado.HZ)	NM

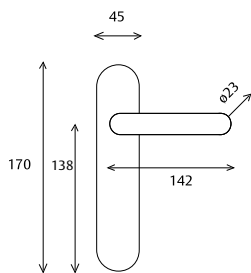

Cerraduras cortafuego

Cerraduras multipunto de seguridad TLPN y TLBA

- » Palancas de acero reforzado.
 - » Ganchos antipalanca en cajas auxiliares.
 - » Mecanismos protegidos en cajas cerradas de acero galvanizado.
 - » Frente de acero de perfil en U de elevada rigidez. Idóneas para puertas RF.
 - » Escudos de seguridad E-700L, E300L, E700 y E800.
- » Posibilidad de incorporar embellecedor de escudo guarda-llaves.
 - » Mecanismo antiretorno de bulones y palancas PATENTADO.
 - » Cerraderos largos de ancho estándar de 40mm y posibilidad de elección en 35 y 45mm. También disponibles en altura especial de 2.035mm.

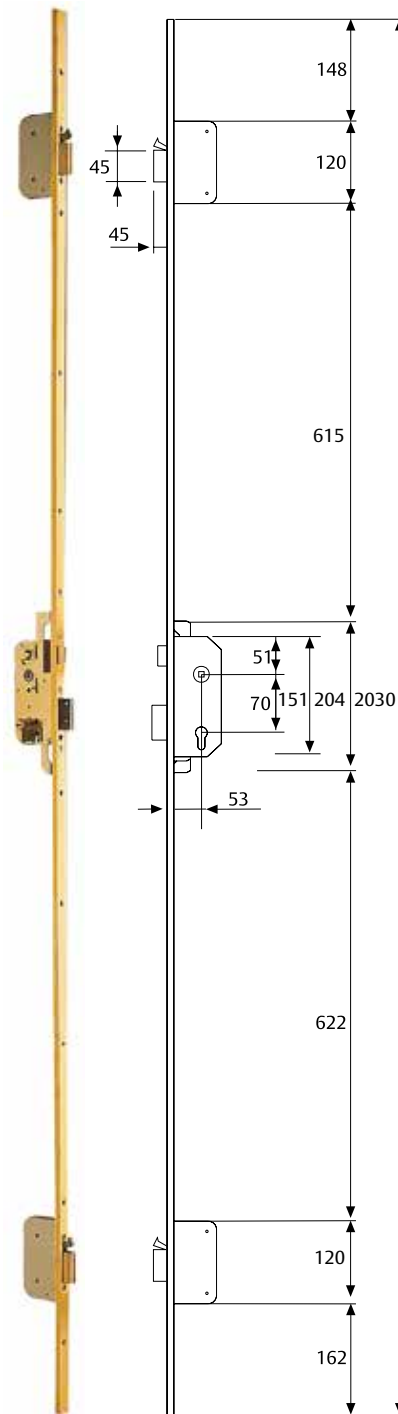
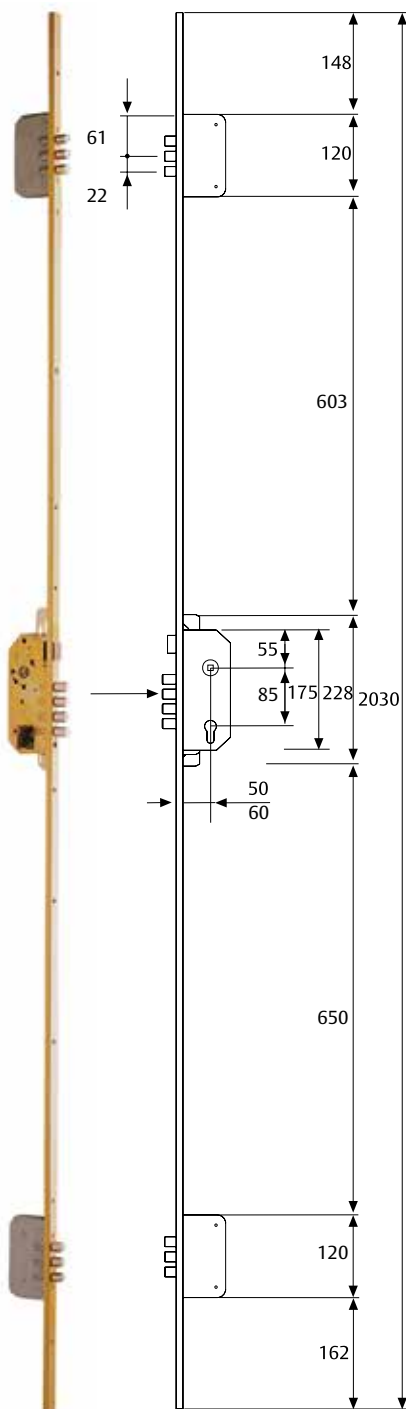

Cerraduras cortafuego

Cuadradillos y adaptadores

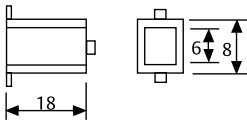
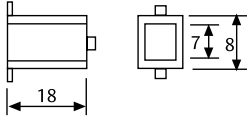
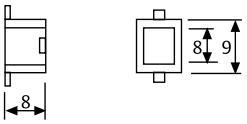
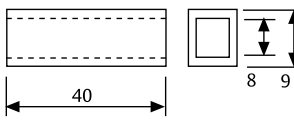
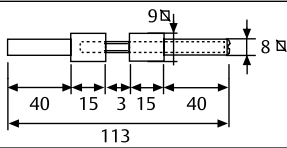
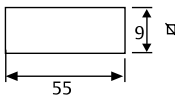
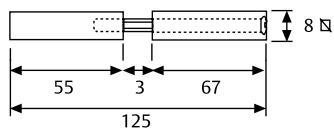
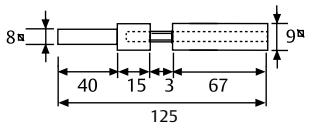
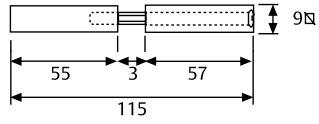
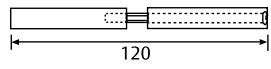
Modelos	Referencia	Características	Embalaje
	44600HH	De 8 a 6 mm Para cerraduras cortafuego de nueca pasante	50
	44700HH	De 8 a 7 mm Para cerraduras cortafuego de nueca pasante	50
	44900HH	De 9 a 8 mm Para cerraduras cortafuego de nueca partida	50
	CASQUUCF50	De 9 a 8 mm Para cerraduras cortafuego de nueca pasante	50
	CDCF60MAK	Doble cuadradillo roscado 8/9 + 9/8	
	CDCF60MAL	Cuadrado 9	
	CD2030S8M	Doble cuadradillo roscado 8/8 + 8/8	
	CDCF6089M	Doble cuadradillo roscado 8/9 + 9/9	
	DM9912CUA	Doble cuadradillo roscado 9/9 + 9/9	
	CDFUEGO8M	Cuadrado fuego nueca partida 8x120	

Cerraduras cortafuego

Gama Lite - Quick - Universal - Top

- » Dispositivo antipánico macado CE según norma UNE –EN 1125.
- » Soluciones de embutir y sobreponer.
- » Soluciones monopunto y multipunto que permiten ajustarnos a la configuración de la puerta y/o necesidades del cliente..
- » Diferentes accionamientos exteriores: manilla, pomo, apertura con llave, ...
- » Dispositivos antipánico de baja proyección, para optimizar la zona de paso.
- » Dispositivos antipánico disponibles en varios acabados, incluido Acero Inoxidable.
- » Dispositivos antipánico compatibles con dispositivos electromecánicos aptos para soluciones de control de accesos.
- » Más información disponible en el apartado de Dispositivos Antipánico.



Bisagras para puertas cortafuego certificadas

Bisagras para puertas cortafuego

Bisagra de acero de 3mm para puerta cortafuego. Reversible.

- » Acabado niquelado: eje y bisagra hoja.
- » Acabado: sin tratamiento bisagra marco, para facilitar proceso de soldadura.
- » Las bisagras con muelle se suministran con herramienta de tensado.

	Referencia	
	Lote 10 uds	Lote 250 uds
con muelle	BISCFM10	BISCFM250
sin muelle	BISCFM10	BISCFM250

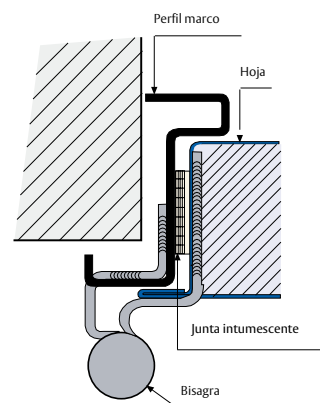
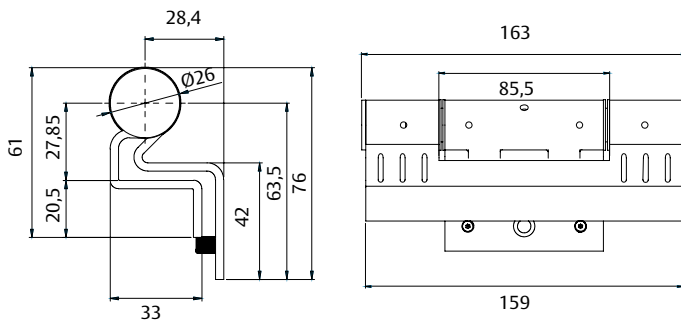

Bisagra de acero inoxidable

- Bisagra de acero inoxidable con dos rodamientos para puerta cortafuego. Muy alta resistencia a la corrosión Grado 4. Reversible. Certificada CE según norma UNE EN 1935 Grado 13.

4 7 5 1* 1 4 0 13

El embalaje incluye:

- » 1 juego de tirafondos avellanado Philips.

Referencia	Acabados	Dimensiones
BISCFCE433IS16	IS16	102x76x3 mm
BISCFCE443IS16	IS16	102x102x3 mm

Referencia	Acabados	Dimensiones
BISCFCE433IS	IS304	102x76x3 mm
BISCFCE443IS	IS304	102x102x3 mm

Referencia	Acabados	Dimensiones
BISCFCE433IS01	IS201	102x76x3 mm
BISCFCE443IS01	IS201	102x102x3 mm

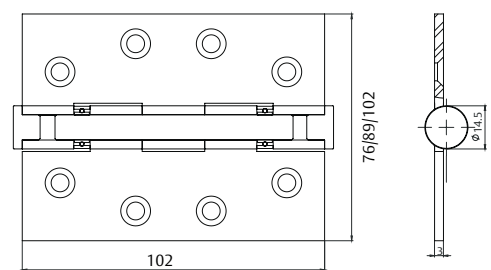

Bisagras para puertas cortafuego certificadas

Bisagra de acero inoxidable UL

El embalaje incluye:

- » 1 juego de tirafondos avellanado Philips.

Referencia	Acabados	Dimensiones
BISUL4543IS	IS304	114X102X3 mm

El embalaje incluye:

- » 1 juego de tirafondos avellanado Philips.
- » 1 juego de tirafondos para puertas metálicas.

Referencia	Acabados	Dimensiones
BISUL4543IS	IS304	114X102X3 mm
BISULM45434IS	IS304	114X102X3,4 mm
BISULM454534IS	IS304	114X114X3,4 mm



Notas

A series of horizontal dashed lines for writing notes.



ASSA ABLOY

Talleres de Escoriaza, S.A.U.
Barrio Ventas, 35 • E-20305 Irun • SPAIN
Tel.: +34 943 669 100 • Fax: +34 943 622 189
www.tesa.es

ASSA ABLOY is the global leader in door opening solutions,
dedicated to satisfying end-user needs for security, safety and convenience